

VECTOR[®]

SYSTEMS



25
anos

ÍNDICE

Lançamento V-LUMI-01	01
Lançamento V-LUMI-02	02
Lançamento AC-04	03
Suportes para Guitarras, Baixos e Violões	04
Suportes para Instrumento de Sopro	05
Suportes para Teclados, Monitores e Bancos	06
Estantes para Partituras	07
Suportes de Mesa para Microfone	08
Pedestais para Microfones Linha SHT/Econômico	09
Pedestais para Microfone Linha Haste Telescópica	10
Tripés para Oratória e Multiuso	11
Tripés para Monitores, Iluminação e Uso Diversos	12
Suportes de Parede para Monitor e Caixa de Som	13
Tripés e Acessórios para Monitores, Iluminação e Uso Diversos	14
Bandejas e Rack's para Amplificadores e Periféricos Padrão 19"	14
Palco/Praticável para Bateria e Percussão e Estantes de Prato para Bateria	15
Expositor/Suporte de Parede para Instrumentos Slat Wall	16/17
Expositor/Suporte de Parede para Instrumentos	18
Acessórios/Partes Avulsos	19
Comunicação Visual Porta-Banners	20
Monte seu Porta-Banner de Acordo com sua Necessidade	21

V-LUMI-01 TRIPÉ MULTIFUNCIONAL COM ALTURA AJUSTÁVEL



COMPATIBILIDADE



CELULAR



TUBO DE LUZ



RING LIGHT

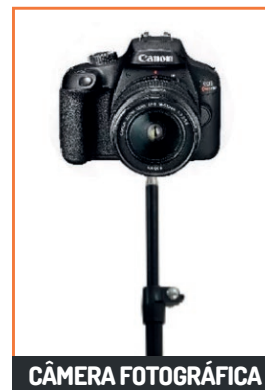

CÂMERA FOTOGRÁFICA



REFLETOR HOLOFOTE



SOFTBOX

V-LUMI-01

POSSUI SISTEMA DE TRAVAMENTO SEGURO, LEVE E COMPACTO E QUANDO FECHADO PODE SER GUARDADO E TRANSPORTADO FACILMENTE.

ACOMPANHA BAG.

ALTURA MÍNIMA: 74cm

ALTURA MÁXIMA: 175cm

SUPORTA EQUIPAMENTO DE ATÉ 1,5kg

PESO: 1,328kg

PRODUTO 100% BRASILEIRO



V-LUMI-02 TRIPÉ/SUPORE GIRAFÁ PARA REFLETOR DE LED



V-LUMI-02

SUPOTA ATÉ 4 REFLETORES DE LED.

CONFECCIONADO COM TUBOS DE AÇO, PINTURA EPÓXI PRETA

COM PEÇAS DE PLÁSTICO INJETADO DE ALTA RESISTÊNCIA NAS ARTICULAÇÕES.

TRIPÉ ANTIDERRAPANTE.

ALTURA MÍNIMA: 120cm

ALTURA MÁXIMA: 200cm

PESO: 1,910kg

PRODUTO INDICADO PARA FILMAGENS, ESTÚDIO DE FOTOS, OFICINAS DE FUNILARIA, PINTURA, POLIMENTOS, MARTELINHO DE OURO ENTRE OUTROS DO RAMO.

PRODUTO 100% BRASILEIRO



AC-04 CACHIMBO P/ MICROFONE SEM FIO



AC-04-L

CACHIMBO PARA MICROFONE SEM FIO
CONFECCIONADO EM PLÁSTICO DE ENGENHARIA.
PESO: 0,026kg



AC-04-P

CACHIMBO PARA MICROFONE SEM FIO
CONFECCIONADO EM PLÁSTICO DE ENGENHARIA.
PESO: 0,026kg



PMV-01-P JR + AC-04-L



PMV-01-P + AC-04-L

PRODUTOS 100% BRASILEIRO





SG-020

SUORTE TIPO CAVALETE

SEM APOIO DE BRAÇO P/ GUITARRA E BAIXO

POSSUI APOIOS EMBORRACHADOS

ALTURA: 42cm

PESO: 1,17kg



SV-020

SUORTE TIPO CAVALETE

SEM APOIO DE BRAÇO P/ VIOLÃO

POSSUI APOIOS EMBORRACHADOS

ALTURA: 42cm

PESO: 1,17kg



SVG-020

SUORTE TIPO CAVALETE

SEM APOIO DE BRAÇO P/ VIOLÃO,

GUITARRA, BAIXO E ETC.

POSSUI APOIOS EMBORRACHADOS

ALTURA: 42cm

PESO: 1,17kg



**TOTALMENTE
RETRÁTIL**

SG-010

SUORTE COM APOIO DE BRAÇO C/ TRAVA

P/ VIOLÃO, GUITARRA, BAIXO E CAVACO.

COM AJUSTE DE ALTURA.

POSSUI APOIOS EMBORRACHADOS.

ALTURA MÍN.: 50cm

ALTURA MÁX.: 75cm

PESO: 1,20kg

SUORTES PARA INSTRUMENTO DE SOPRO

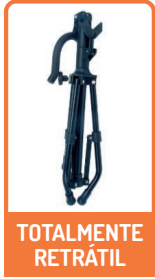

SS-010

SUORTE P/ SAXOFONE ALTO E TENOR

COM APOIO EMBORRACHADO.

ALTURA MÍN.: 52cm ALTURA MÁX.: 77cm

PESO: 1,10kg



SS-020

SUORTE P/ TROMPETE

COM AJUSTE DE ALTURA.

ALTURA MÍN.: 61cm ALTURA MÁX.: 77cm

PESO: 0,780kg



SS-1509

SUORTE P/ FLAUTA TRANSVERSAL E CLARINETA

COM AJUSTE DE ALTURA.

ALTURA MÍN.: 52cm ALTURA MÁX.: 70cm

PESO: 0,400kg



SS-1550

SUORTE P/ SAXOFONE SOPRANO (RETO)

COM AJUSTE TELESCÓPICO DE ALTURA.

ALTURA MÍN.: 52cm ALTURA MÁX.: 75cm

PESO: 0,680kg



ST-030

SUORTE P/ TROMPETE DE VARA

COM AJUSTE DE ALTURA.

APOIO EMBORRACHADO

ALTURA MÍN.: 61cm ALTURA MÁX.: 95cm

PESO: 0,800kg

SUORTES PARA TECLADOS, MONITORES E BANCOS

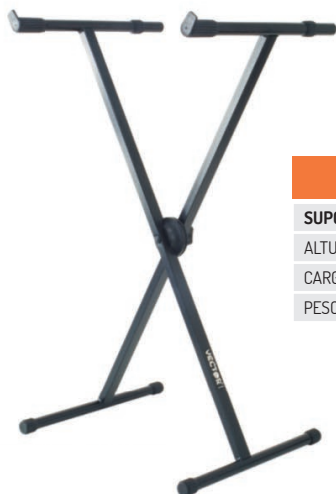

SX-100

SUORTE EM X P/ TECLADO	
ALTURA MÍN.: 48cm	ALTURA MÁX.: 95cm
CARGA MÁXIMA ADMISSÍVEL: 35kg	
PESO: 2,50kg	



SX-200

SUORTE EM X DUPLO PARA TECLADO	
ALTURA MÍN.: 48cm	ALTURA MÁX.: 95cm
CARGA MÁXIMA ADMISSÍVEL: 50kg	
PESO: 3,42kg	



KP-300

SUORTE P/ MONITORES DE PEQUENO PORTE	
POSSUI AJUSTE DE INCLINAÇÃO.	
ALTURA MÍN.: 30cm	ALTURA MÁX.: 40cm
CARGA MÁXIMA ADMISSÍVEL: 20kg	
PESO: 1,618kg	

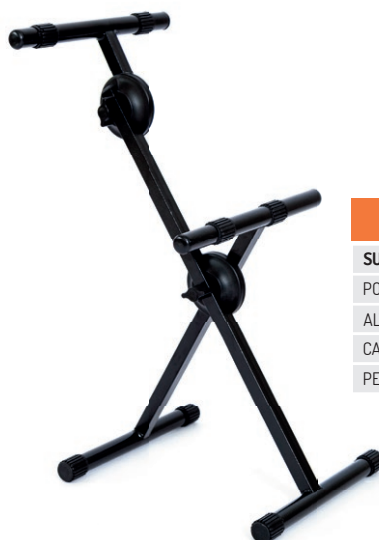

KP-600

SUORTE P/ MONITORES DE MÉDIO PORTE	
POSSUI AJUSTE DE INCLINAÇÃO.	
ALTURA MÍN.: 50cm	ALTURA MÁX.: 60cm
CARGA MÁXIMA ADMISSÍVEL: 30kg	
PESO: 2,660kg	

Bancos construídos com ferragem dupla para maior resistência e assento em MDF de 15mm com espuma D28 e acabamento em corino preto. Totalmente retrátil.



BQ-100

BANQUETA RETRÁTIL	
ALTURA MÍN.: 52cm	ALTURA MÁX.: 55cm
PESO MÁXIMO ADMISSÍVEL: 100kg	
PESO: 4,50kg	



BQ-150

BANQUETA RETRÁTIL	
POSSUI BOX PARA PARTITURAS.	
ALTURA MÍN.: 52cm	ALTURA MÁX.: 55cm
PESO MÁXIMO ADMISSÍVEL: 100kg	
PESO: 5,80kg	

ESTANTES PARA PARTITURAS



SP-250

ESTANTE RETRÁTIL P/ PARTITURAS

ACOMPANHA BAG

TRIPÉ EM AÇO CARBONO PRETO.

BASE SUPERIOR EM PLÁSTICO E AÇO CARBONO.

ACABAMENTO: PRETO EPÓXI

ALTURA MÍN.: 55cm | ALTURA MÁX.: 120cm

PESO: 1,00kg



SP-400

ESTANTE DE PARTITURAS MAESTRO

TRIPÉ EM AÇO CARBONO PRETO

BASE SUPERIOR EM MDF: 3,85x2,95x0,6cm

ALTURA MÍN.: 70cm | ALTURA MÁX.: 115cm

CAPACIDADE: 5kg (NA BASE SUPERIOR)

PESO: 1,80kg



SP-450

ESTANTE DE PARTITURAS MAESTRO

TRIPÉ EM AÇO CARBONO PRETO

BASE SUPERIOR EM MDF: 4,20x3,15x0,6cm

ALTURA MÍN.: 70cm | ALTURA MÁX.: 115cm

CAPACIDADE: 5kg (NA BASE SUPERIOR)

PESO: 1,90kg



SP-500

ESTANTE DE PARTITURAS MAESTRO

TRIPÉ EM AÇO CARBONO PRETO

BASE SUPERIOR: AÇO CARBONO 4,90x3,50cm

ALTURA MÍN.: 70cm | ALTURA MÁX.: 115cm

CAPACIDADE: 5kg (NA BASE SUPERIOR)

PESO: 3,00kg

SUORTES DE MESA PARA MICROFONES



ROSCA DE ALUMÍNIO



ROSCA PLÁSTICA

SM-15-C



SM-15-P

SUORTE C/ HASTE TELESCÓPICA

COM AJUSTE DE INCLINAÇÃO.

MATERIAL: AÇO CARBONO

ACABAMENTO: PRETO EPOXI

ROSCA: ALUMÍNIO

ALTURA MÍN.: 30cm ALTURA MÁX.: 50cm

PESO: 2,50kg

OPÇÃO: SM-15-C

ACABAMENTO: CROMADO

SM-20-C



SM-20-P

SISTEMA MINI-GIRAFA

MATERIAL: AÇO CARBONO

ACABAMENTO: PRETO EPOXI

ROSCA: PLÁSTICO

ALTURA MÍN.: 40cm ALTURA MÁX.: 50cm

PESO: 2,70kg

OPÇÃO: SM-20-C

ACABAMENTO: CROMADO

SM-30-C



SM-30-P

SISTEMA MINI-GIRAFA

MATERIAL: AÇO CARBONO

ACABAMENTO: PRETO EPOXI

ROSCA: ALUMÍNIO

ALTURA MÍN.: 40cm ALTURA MÁX.: 50cm

PESO: 2,70kg

OPÇÃO: SM-30-C

ACABAMENTO: CROMADO



SMF-30

SUORTE C/ HASTE FLEXÍVEL 30cm

MATERIAL: AÇO MOLA ESPECIAL

ACABAMENTO: CROMADO

ROSCA: ALUMÍNIO

PESO: 2,50kg



FLEX-30CM-C

SUORTE C/ HASTE FLEXÍVEL 30cm

FIXAÇÃO DIRETO NA MESA

MATERIAL: AÇO MOLA ESPECIAL

ACABAMENTO: CROMADO

ROSCA: ALUMÍNIO



CACHIMBO INCLUSO ROSCA PLÁSTICA

PEDESTAIS PARA MICROFONES

O QUE É LINHA SHT?

O PEDESTAL NÃO POSSUI AJUSTE TELESCÓPICO NO ESTÁGIO SUPERIOR (GIRAFÁ).



AM-08-P

SUPORTE DESCANSO P/ 08 MICROFONES
 "4 MICROFONES S/ FIO E 4 MICROFONES C/ FIO"
 MATERIAL: AÇO CARBONO E PLÁSTICO DE ENGENHARIA.
 ACABAMENTO: PRETO EPOXI
 ALTURA MÍN.: 100cm | ALTURA MÁX.: 150cm
 PESO: 1,00kg

OPÇÃO: AM-08-C

ACABAMENTO: CROMADO



PMV-01-P SHT

PEDESTAL P/ 01 MICROFONE
 SEM HASTE TELESCÓPICA
 ALTURA MÍN.: 95cm | ALTURA MÁX.: 190cm
 ACABAMENTO: CROMADO
 PESO: 1,45kg

OPÇÃO: PMV-01-C SHT

ACABAMENTO: CROMADO



PMV-02-P SHT

PEDESTAL P/ 02 MICROFONES
 SEM HASTE TELESCÓPICA
 ACOMPANHA 2 CACHIMBOS
 ALTURA MÍN.: 95cm | ALTURA MÁX.: 190cm
 PESO: 1,45kg

OPÇÃO: PMV-02-C SHT

ACABAMENTO: CROMADO



PMV-03-P SHT

PEDESTAL P/ 01 MICROFONE
 SEM HASTE TELESCÓPICA
 ACOMPANHA 2 CACHIMBOS
 BASE PESADA
 ALTURA MÍN.: 95cm | ALTURA MÁX.: 190cm
 PESO: 1,45kg



REGULADOR HASTE TELESCÓPICA

PMV-01-C

SUPORTE C/ HASTE TELESCÓPICA
 ACABAMENTO: CROMADO

OPÇÃO: PMV-01-P

PRETO EPOXI

OPÇÃO: PMV-02-P

P/ 02 MICROFONES / PRETO EPOXI

OPÇÃO: PMV-02-C

ACABAMENTO: CROMADO



PMV-05-P

SUPORTE C/ HASTE TELESCÓPICA
 ACOMPANHA 2 CACHIMBOS
 BASE PESADA: ø24,5x5cm
 PESO: 5,50kg



PONTEIRA DE ALUMÍNIO

SISTEMA EXCLUSIVO DE AJUSTE

PMV-100-P

SUPORTE S/ HASTE TELESCÓPICA
 COM AJUSTE DE INCLINAÇÃO E DISTÂNCIA EM UMA SÓ OPERAÇÃO.
 ALTURA MÍN.: 100cm | ALTURA MÁX.: 170cm
 PESO: 1,85kg

OPÇÃO: PMV-100-C

ACABAMENTO: CROMADO



PONTEIRA DE ALUMÍNIO

PMV-120-P

SUPORTE S/ HASTE TELESCÓPICA
 SISTEMA EXCLUSIVO DE AJUSTE
 ACOMPANHA 2 CACHIMBOS
 PARA 02 MICROFONES
 ALTURA MÍN.: 100cm | ALTURA MÁX.: 170cm
 PESO: 1,85kg

OPÇÃO: PMV-120-C

ACABAMENTO: CROMADO

PEDESTAIS PARA MICROFONE LINHA HASTE TELESCÓPICA



CACHIMBO INCLUSO



PMV-01-C RT

PEDESTAL RETO STÚDIO

ALTURA MÍN.: 90cm ALTURA MÁX.: 190cm

ACABAMENTO: CROMADO

PESO: 1,154kg



PMV-01-P RT

PEDESTAL RETO STÚDIO

ALTURA MÍN.: 90cm ALTURA MÁX.: 150cm

ACABAMENTO: PRETO EPOXI

PESO: 1,00kg



PMV-03-P RT

SUPORTE PEDESTAL RETO TIPO ESTÚDIO

ALTURA MÍN.: 90cm ALTURA MÁX.: 180cm

PESO: 5,50kg

OPÇÃO: PMV-03-C RT

ACABAMENTO: CROMADO



PMV-05-P RT

SUPORTE PEDESTAL RETO TIPO ESTÚDIO

BASE PESADA

ALTURA MÍN.: 100cm ALTURA MÁX.: 170cm

PESO: 5,00kg



PMV-01-P JR

PEDESTAL MINI-GIRAFÁ JUNIOR

ACOMPANHA CACHIMBO

IDEAL P/ ENVIO PELO CORREIO

ALTURA MÍN.: 60cm ALTURA MÁX.: 100cm

PESO: 1,00kg



PMV-01-P PAC

PEDESTAL SLIM PARA 01 MICROFONE

ACOMPANHA CACHIMBO

IDEAL P/ ENVIO PELO CORREIO

ALTURA MÍN.: 80cm ALTURA MÁX.: 123cm

PESO: 1,248kg



PMV-100-P PAC

PEDESTAL SLIM PARA 01 MICROFONE

ACOMPANHA CACHIMBO

IDEAL P/ ENVIO PELO CORREIO

ALTURA MÍN.: 80cm ALTURA MÁX.: 123cm

PESO: 1,348kg



PMV-SLIM

PEDESTAL SLIM PARA 01 MICROFONE

SEM AJUSTE DE ALTURA NA VERTICAL

TERMINAL DE PLÁSTICO CACHIMBO NÃO INCLUSO

ALTURA MÍN.: 95cm ALTURA MÁX.: 155cm

PESO: 1,35kg

TRIPÉS PARA ORATÓRIA E MULTIUSO



TR-200-C

TRIBUNA/TRIPÉ PARA ORATÓRIA

ACABAMENTO: CROMADO

BASE SUPERIOR: AÇO CARBONO 55x37cm

ALTURA MÍN.: 80cm | ALTURA MÁX.: 145cm

CAPACIDADE: 10kg (NA BASE SUPERIOR)

PESO: 5,30kg

OPÇÃO: TR-200-P

PRETO EPOXI



TR-250-C

TRIBUNA/TRIPÉ PARA ORATÓRIA

ACABAMENTO: CROMADO

BASE SUPERIOR: ACRÍLICO CRISTAL 0,5cm

ALTURA MÍN.: 80cm | ALTURA MÁX.: 145cm

CAPACIDADE: 5kg (NA BASE SUPERIOR)

PESO: 4,57kg

OPÇÃO: TR-250-P

PRETO EPOXI



TM-85-C

TRIPÉ PARA NOTEBOOK/PROJETORES MULTIMÍDIA

ACABAMENTO: CROMADO

PLATAFORMA SUPERIOR: AÇO CARBONO 40x36cm

ALTURA MÍN.: 80cm | ALTURA MÁX.: 145cm

CAPACIDADE: 10kg (NA BASE SUPERIOR)

PESO: 5,60kg

OPÇÃO: TM-85-P

PRETO EPOXI



TM-100-P

TRIPÉ P/ PROJETORES MULTIMÍDIA

ACABAMENTO: PRETO

PLATAFORMA SUPERIOR: AÇO CARBONO 40x36cm

ALTURA MÍN.: 120cm | ALTURA MÁX.: 200cm

CAPACIDADE: 10kg (NA BASE SUPERIOR)

PESO: 6,00kg



ADAPTADOR INCLUSO



TC-01-P

TRIPÉ TELESCÓPICO P/ CAIXA DE SOM

ACABAMENTOS DISPONÍVEIS: BRANCO, PRETO E CROMADO

ALTURA MÍN.: 120cm ALTURA MÁX.: 180cm

CAPACIDADE: 60kg

PESO: 4,80kg

OPÇÃO: TC-01-B

ACABAMENTO: BRANCO

OPÇÃO: TC-01-C

ACABAMENTO: CROMADO



TC-02-P

TRIPÉ TELESCÓPICO P/ CAIXA DE SOM COM AJUSTE DE ALTURA NA BASE.

COR: PRETO

ALTURA MÍN.: 145cm ALTURA MÁX.: 195cm

CAPACIDADE: 60kg

PESO: 3,50kg



APOIO DE METAL

TC-05-P SLIM

TRIPÉ SLIM P/ CAIXA DE SOM COM AJUSTE DE ALTURA NA BASE.

COR: PRETO

ALTURA MÍN.: 120cm ALTURA MÁX.: 180cm

CAPACIDADE: 35kg

PESO: 2,95kg



TCM-01-P

MINI TRIPÉ P/ CAIXA DE SOM

RAIO DE ABERTURA DA BASE: 40cm

POSSUI TAMANHO IDEAL P/ TRANSPORTE PELO CORREIO.

ALTURA MÍN.: 97cm ALTURA MÁX.: 160cm

CAPACIDADE: 60kg

PESO: 3,00kg

OPÇÃO: TCM-01-C

ACABAMENTO: CROMADO



TI-08-P

TRIPÉ P/ ILUMINAÇÃO P/ 8 CANHÕES

COR: PRETO

ALTURA MÍN.: 150cm ALTURA MÁX.: 300cm

CAPACIDADE: 8 CANHÕES

PESO: 6,00kg



APOIO DE TELA

TL-45-P

TRIPÉ TELESCÓPICO P/ TELÃO

ACABAMENTO: PRETO

ALTURA MÍN.: 230cm ALTURA MÁX.: 420cm

CAPACIDADE: 50kg

PESO: 7,10kg

SUORTES DE PAREDE PARA MONITOR E CAIXA DE SOM



SPR-10-P

SUORTE DE PAREDE PARA MONITOR
POSSUI AJUSTE DE INCLINAÇÃO E ROTAÇÃO
CAPACIDADE: 15kg
PESO: 1,40kg



SPR-20-P

SUORTE DE PAREDE PARA MONITOR
COM ROTAÇÃO E INCLINAÇÃO
CAPACIDADE: 15kg
PESO: 1,00kg

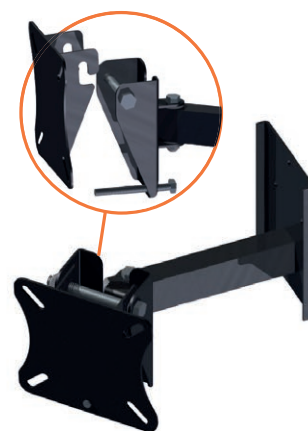

SPR-30-P

SUORTE DE PAREDE PARA MONITOR
CAPACIDADE: 15kg
PESO: 1,00kg

OPÇÃO: SPR-30-B

ACABAMENTO: BRANCO

SISTEMA EXCLUSIVO

ROTAÇÃO: 90° PARA DIREIRA E ESQUERDA
INCLINAÇÃO: 12° MAX.
SISTEMA DE ENCAIXE RÁPIDO
IDEAL PARA CAIXAS JBL N26



TP-10-P

SUORTE DE PAREDE PARA CAIXA DE SOM
CAPACIDADE: 30kg
PESO: 0,80kg

OPÇÃO: TP-10-B

ACABAMENTO: BRANCO



TPR-10-P

SUORTE DE PAREDE PARA CAIXA DE SOM
AJUSTE DE INCLINAÇÃO ATÉ 45°
PESO: 0,90kg
CAPACIDADE: 20kg

OPÇÃO: TPR-10-B

ACABAMENTO: BRANCO

TPR-15-P

SUORTE DE PAREDE PARA CAIXA DE SOM
AJUSTE DE INCLINAÇÃO ATÉ 45°
PESO: 1,10kg
CAPACIDADE: 30kg

OPÇÃO: TPR-15-B

ACABAMENTO: BRANCO



TPR-20-P

SUORTE DE PAREDE PARA CAIXA DE SOM
AJUSTE DE INCLINAÇÃO NO EIXO DA CAIXA
INCLINAÇÃO ATÉ 25°
CAPACIDADE: 30kg
PESO: 1,20kg

SISTEMA EXCLUSIVO

ROTAÇÃO: 360°
INCLINAÇÃO: 25° MAX.



TPR-30-P

SUORTE DE PAREDE PARA CAIXA DE SOM
AJUSTE DE INCLINAÇÃO NO EIXO DA CAIXA
DISTÂNCIA DA BASE ATÉ O SUPORTE DE
SUSTENTAÇÃO DA CAIXA: 33cm
INCLINAÇÃO ATÉ 25°
PESO: 1,138kg
CAPACIDADE: 30kg

OPÇÃO: TPR-30-B

ACABAMENTO: BRANCO

TPR-45-P

SUORTE DE PAREDE PARA CAIXA DE SOM
AJUSTE DE INCLINAÇÃO NO EIXO DA CAIXA
DISTÂNCIA DA BASE ATÉ O SUPORTE DE
SUSTENTAÇÃO DA CAIXA: 38cm
INCLINAÇÃO ATÉ 25°
PESO: 1,396kg
CAPACIDADE: 40kg

OPÇÃO: TPR-45-B

ACABAMENTO: BRANCO



TPR-50-P

SUORTE DE PAREDE PARA CAIXA DE SOM
CAPACIDADE: 15kg
PESO: 1,50kg
DISTÂNCIA DA BASE ATÉ O SUPORTE
DE SUSTENTAÇÃO DA CAIXA: 34cm

TPR-55-P

SUORTE DE PAREDE PARA CAIXA DE SOM
CAPACIDADE: 25kg
PESO: 1,50kg
DISTÂNCIA DA BASE ATÉ O SUPORTE
DE SUSTENTAÇÃO DA CAIXA: 34cm

TRIPÉS E ACESSÓRIOS PARA MONITORES, ILUMINAÇÃO E USO DIVERSOS

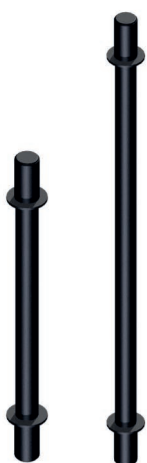

HASTE FIXA P/ ACOPLAR MONITOR AO SUBWOOFER

HTC-01-P

COMPRIMENTO: 125cm

OPÇÃO: HTC-01-B

ACABAMENTO: BRANCO

HTC-50-P

COMPRIMENTO: 50cm

OPÇÃO: HTC-50-B

ACABAMENTO: BRANCO

HTC-80-P

COMPRIMENTO: 80cm

OPÇÃO: HTC-80-B

ACABAMENTO: BRANCO



HT-200-P

HASTE P/ ACOPLAR MONITOR AO SUBWOOFER

C/ AJUSTE DE ALTURA E INCLINAÇÃO ATÉ 25°

CAPACIDADE: 20kg

PESO: 1,50kg

OPÇÃO: HT-200-B

ACABAMENTO: BRANCO



AD-02-TC

SUPORTE ADAPTADOR P/ TRIPÉ

P/ USO DE 02 CAIXAS/MONITORES EM UM ÚNICO TRIPÉ.

CAPACIDADE: 25kg CADA CAIXA

PESO: 1,50kg

BANDEJAS E RACK'S PARA AMPLIFICADORES E PERIFÉRICOS PADRÃO 19"



RFS-45

MIXER C/ AJUSTE DE

LARGURA E INCLINAÇÃO

RODÍZIOS GIRATÓRIOS

ÁREA ÚTIL: 45cm

PESO: 5,10kg



RFS-66

MIXER C/ AJUSTE DE

LARGURA E INCLINAÇÃO

RODÍZIOS GIRATÓRIOS

ÁREA ÚTIL: 66cm

PESO: 7,50kg



RF-90

MIXER C/ AJUSTE DE INCLINAÇÃO

RODÍZIOS GIRATÓRIOS

ÁREA ÚTIL: 90cm

PESO: 9,60kg

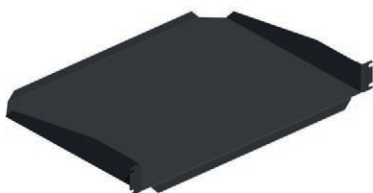

B-10

BANDEJA PADRÃO 19" x 1U

DIMENSÕES: 44x33cm

PESO: 1,60kg



B-19

BANDEJA PADRÃO 19"

POSSUI ABAS DOBRAVEIS

DIMENSÕES: 43x31cm

PESO: 1,70kg



B-20

BANDEJA MULTIUSO PADRÃO 19"

DIMENSÕES: 48,4x27x6,7cm

PESO: 1,40kg

PALCO/PRATICÁVEL PARA BATERIA E PERCUSSÃO



Plataforma superior construído em MDF 15mm com acabamento em carpet preto, treliça pantográfica totalmente retrátil, construído em Aço Carbono.

PB-200-P

TRELIÇA EM AÇO CARBONO
 DEMONTÁVEL C/ BASE RETRÁTIL
 MEDIDAS: 175x175x60cm
 ACABAMENTO: PRETO EPOXI
 CAPACIDADE: 250kg
 PESO: 70kg

PB-220-P

TRELIÇA EM AÇO CARBONO
 DEMONTÁVEL C/ BASE RETRÁTIL
 MEDIDAS: 175x220x60cm
 ACABAMENTO: PRETO EPOXI
 CAPACIDADE: 250kg
 PESO: 73kg



EXEMPLO DE USO

ESTANTES DE PRATO PARA BATERIA

PAD-01-P

SUPORE PARA PAD
 POSSUI REGULAGEM DE ALTURA
 COM ROSCA 5/16
 ALTURA MÍN.: 50cm ALTURA MÁX.: 80cm
 ACABAMENTO: PRETO
 PESO: 0,854kg



EPG-500-C

PEDESTAL GIRAFA P/ PRATOS
 FERRAGEM DUPLA
 ALTURA MÍN.: 50cm ALTURA MÁX.: 150cm
 ACABAMENTO: CROMADO
 PESO: 3,20kg



EPG-500-P

PEDESTAL GIRAFA P/ PRATOS
 FERRAGEM DUPLA
 ALTURA MÍN.: 50cm ALTURA MÁX.: 150cm
 ACABAMENTO: PRETO
 PESO: 3,20kg



EPR-300-C

PEDESTAL RETO P/ PRATOS
 FERRAGEM DUPLA
 ALTURA MÍN.: 50cm ALTURA MÁX.: 150cm
 ACABAMENTO: CROMADO
 PESO: 3,00kg



EPR-300-P

PEDESTAL RETO P/ PRATOS
 FERRAGEM DUPLA
 ALTURA MÍN.: 50cm ALTURA MÁX.: 150cm
 ACABAMENTO: PRETO
 PESO: 3,00kg

EXPOSITOR/SUPORE DE PAREDE PARA INSTRUMENTOS



SW

FIXAÇÃO EM PAINEL CANALETADO (SLAT WALL)



EG

FIXAÇÃO EM PAREDE ALVENARIA MADEIRA

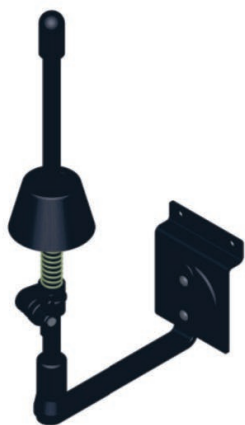

SW-1509

PARA FLAUTA TRANSVERSAL E CLARINETA
AJUSTÁVEL E COM APOIO PLÁSTICO

PESO: 0,40kg

EG-1509

PESO: 0,40kg



SW-1535

PARA TROMPETE
AJUSTÁVEL E COM APOIO PLÁSTICO

PESO: 0,40kg

EG-1535

PESO: 0,40kg



SW-1545

PARA SAXOFONE ALTO E TENOR COM APOIO
EMBORRACHADO POSSUI AJUSTE TELESCÓPICO

PESO: 0,55kg

EG-1545

PESO: 0,55kg



EG-1550

PARA SAXOFONE SOPRANO (RETO)
AJUSTÁVEL E COM APOIO PLÁSTICO

PESO: 0,40kg

SW-1550

PESO: 0,40kg



EG-1560

PARA TROMPETE DE VARA
AJUSTÁVEL E COM APOIO PLÁSTICO

PESO: 0,60kg

SW-1560

PESO: 0,60kg

Para aplicação em painel Canaletado (Slat Wall) use referências SW,
Aplicação em parede de alvenaria ou madeira use referências EG.

EXPOSITOR/SUPOORTE DE PAREDE PARA INSTRUMENTOS



SW FIXAÇÃO EM PAINEL CANALETADO (SLAT WALL)



EG FIXAÇÃO EM PAREDE ALVENARIA MADEIRA



EG-2500



EG-2510



EG-15

SW-2500
PARA GUITARRA/VIOLÃO/BAIXO COM APOIO EMBORRACHADO STANDART (SEM GIRO)
PESO: 0,360kg
MEDIDA: 24cm

SW-2510
PARA GUITARRA/VIOLÃO/BAIXO COM APOIO EMBORRACHADO
PERMITE GIRAR DIREITA/ESQUERDA
PESO: 0,35kg

SW-15
PARA GUITARRA/BAIXO/VIOLÃO
POSSUI TRAVA DE SEGURANÇA TOTALMENTE
EMBORRACHADO COM APOIO SUPERIOR E INFERIOR
AJUSTE DE ALTURA
ACABAMENTO: PRETO EPOXI
ALTURA MÍN.: 44cm ALTURA MÁX.: 70cm
PESO: 0,75kg



SW-2520
PARA GUITARRA/VIOLÃO/BAIXO COM APOIO EMBORRACHADO.
PERMITE GIRAR DIREITA/ESQUERDA
PESO: 0,35kg



SW-2525-CV
SUPOORTE PARA CAVACO E VIOLINO COM APOIO INTEGRAL DO INSTRUMENTO.
PERMITE ROTACIONAR O PRODUTO EXPOSTO
APOIOS EMBORRACHADOS
PESO: 1,00kg
MEDIDA: 50cm

SW-2525-GB
SUPOORTE PARA GUITARRA E BAIXO COM APOIO INTEGRAL DO INSTRUMENTO.
PERMITE ROTACIONAR O PRODUTO EXPOSTO
APOIOS EMBORRACHADOS
PESO: 0,952kg
MEDIDA: 50cm

SW-2525-V
SUPOORTE PARA VIOLÃO COM APOIO INTEGRAL DO INSTRUMENTO.
PERMITE ROTACIONAR O PRODUTO EXPOSTO
APOIOS EMBORRACHADOS
PESO: 1,076kg
MEDIDA: 55cm

EG-2520
PESO: 0,35kg

EG-2520-CV
PESO: 1,00kg

EG-2525-GB
PESO: 0,952kg

EG-2525-V
PESO: 1,076kg

Para aplicação em painel Canaletado (Slat Wall) use referências SW, Aplicação em parede de alvenaria ou madeira use referências EG.



EG-10

EXPOSITOR P/ 01 INSTRUMENTO
TOTALMENTE EMBORRACHADO
ACABAMENTO: PRETO EPOXI
PESO: 0,40kg



EG-40

EXPOSITOR P/ 04 INSTRUMENTOS
COM APOIO SUPERIOR E INFERIOR
TOTALMENTE EMBORRACHADO
ACABAMENTO: PRETO EPOXI
PESO: 2,40kg



SW-100

SUPOORTE P/ BLISTER E ENCARTELADOS
PESO: 0,20kg



SW-2535

SUPOORTE P/ PRATOS ATÉ 18"
PESO: 0,20kg



SW-2540

SUPOORTE P/ PRATOS ATÉ 20"
POSSUI AJUSTE DE INCLINAÇÃO E DISTÂNCIA DE PAREDE
PESO: 0,40kg
DISTÂNCIA MÁXIMA: 32cm

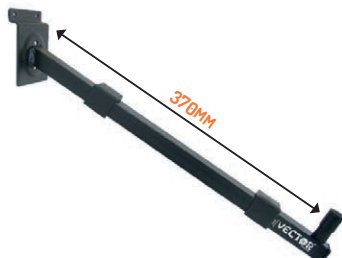

SW-2570

SUPOORTE P/ TECLADO E MESAS DE SOM
POSSUI INCLINAÇÃO DE 35°
EMBALAGEM: 01 PAR
PESO: 0,40kg



SW-2580

SUPOORTE RETO P/ TECLADO E MESAS DE SOM
EMBALAGEM: 01 PAR
PESO: 0,40kg



SW-2590

SUPOORTE RETO C/ AJUSTE DE DISTÂNCIA
PARA USO DIVERSOS, IDEAL PARA EXPOSIÇÃO
DE TECLADOS, MESAS DE SOM, CAIXAS ETC...
EMBALAGEM: 01 PAR
PESO: 0,75kg

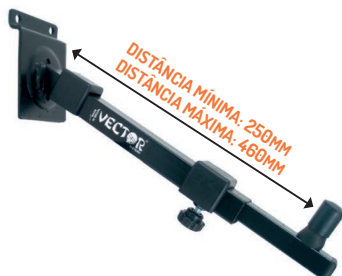

SW-2595

SUPOORTE C/ INCLINAÇÃO 35° P/TECLADO C/ AJUSTE
COM AJUSTE DE DISTÂNCIA PARA
TECLADOS E MESAS DE SOM
EMBALAGEM: 01 PAR
PESO: 0,40kg



SW-2600

SUPOORTE P/ 01 MICROFONE COM FIO
OPÇÃO COM CACHIMBO SEM FIO
CACHIMBO INCLUSO
PESO: 0,100kg

SW-2610

OPÇÃO COM CACHIMBO PARA MICROFONE SEM FIO



SW-2620

SUPOORTE P/ 04 MICROFONES COM FIO
OPÇÃO COM CACHIMBO SEM FIO
CACHIMBOS INCLUSO
PESO: 0,60kg

SW-2630

OPÇÃO COM CACHIMBO PARA MICROFONE SEM FIO



AC-01

CACHIMBO P/ MICROFONE COM FIO
PADRÃO SM-58
 CONFECCIONADO EM PLÁSTICO
 DE ENGENHARIA.



AC-02

PORTA-COPO/BEBIDA
 USO EM TRIPÉ COM TUBO ATÉ $\varnothing 3,2\text{cm}$
 AJUSTE NA HORIZONTAL E VERTICAL



AC-03

SUPORE DE MESA PARA CELULAR
 COR: PRETO



AC-08

BASE APOIO DE MICROFONES
 "4 MICROFONES S/ FIO E 4 MICROFONES C/ FIO"
 PARA SUPORTE AM-08 CONFECCIONADO
 EM PLÁSTICO DE ENGENHARIA.



AC-250

PLATAFORMA EM ACRÍLICO
 CRISTAL 5MM PARA ORATÓRIA
 MEDIDAS: 50x44cm



AC-400

PLATAFORMA EM MDF
 PARA SP-400
 MEDIDAS: 38,5x29,5cm



AC-500

PLATAFORMA EM AÇO
 MEDIDAS: 50x35cm
 PESO: 1,1360kg



AC-85

PLATAFORMA EM AÇO
 PARA TM-85/100
 MEDIDAS: 40x36cm



AD-TC-01

ADAPTADOR DE CAIXAS P/ TRIPÉ
 ADAPTÁVEL PARA TUBOS COM DIÂMETRO DE 35MM
 SUPER RESISTENTE, PRODUZIDO EM NYLON 6.6



ESP-002

SUPORE P/ MICROFONE
 PARA SER FIXADO NA LATERAL DE
 TRIBUNA/PÚLPITO.
 OPÇÃO COM CACHIMBO SEM FIO



GR-502

GARRA P/ PORTA-BANNER
 PARA PORTA-BANNER.
 VENDIDO SOMENTE O PAR



IPAD-10

SUPORE PARA TABLET ATÉ 10"
 USO EM TRIPÉ COM TUBO ATÉ $\varnothing 3,2\text{cm}$
 AJUSTE NA HORIZONTAL E VERTICAL

COMUNICAÇÃO VISUAL PORTA-BANNERS

PARA USO INTERNO COM AJUSTE TELESCÓPICO DE ALTURA



PBI-102-P

PORTA BANNER STANDARD MINI

ALTURA MÍN.: 90cm ALTURA MÁX.: 200cm

PESO: 1,90kg



PBI-152-P

PORTA BANNER SLIM

GARRAS INCLUSO

ALTURA MÍN.: 90cm ALTURA MÁX.: 200cm

PESO: 1,90kg



PBI-202-P

PORTA BANNER STANDARD MINI

ALTURA MÍN.: 90cm ALTURA MÁX.: 200cm

PESO: 1,90kg



PBI-402-P

PORTA BANNER STANDARD

ALTURA MÍN.: 100cm ALTURA MÁX.: 280cm

PESO: 2,10kg



PBI-452-P

PORTA BANNER STANDARD

COM BASE PESADA

ALTURA MÍN.: 100cm ALTURA MÁX.: 280cm

PESO: 6,40kg

ACESSÓRIOS AVULSOS



GR-502

GARRA DE ENGATE RÁPIDO

UTILIZADO EM PORTA-BANNER

VENDIDOS SOMENTE EM PARES



LG-602

LONGARINA C/ ENGATE RÁPIDO

AJUSTE TELESCÓPICO

VENDIDO SOMENTE EM PARES

LARGURA MÍN.: 50cm LARGURA MÁX.: 130cm

MONTE SEU PORTA-BANNER DE ACORDO COM A SUA NECESSIDADE



MONTAGEM UTILIZANDO

PBI-402-P + 01 PAR DE GR-502

IMAGEM ILUSTRATIVA



MONTAGEM UTILIZANDO

PBI-452-P + 01 PAR DE GR-502



MONTAGEM UTILIZANDO

PBI-402-P + 01 PAR DE LG-602



IMAGEM ILUSTRATIVA

MONTAGEM UTILIZANDO

PBI-452-P + 01 PAR DE LG-602

  @vectormusical

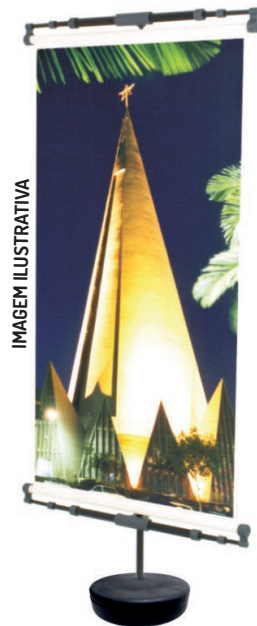
25
anos

VECTOR[®]
SYSTEMS

VECTOR INDÚSTRIA E COMÉRCIO DE ACESSÓRIOS MUSICAIS LTDA.

Rua Zoaldo Reginato, 373 - Zona 19 - Parque Industrial

CEP 87070-770 - Maringá - PR

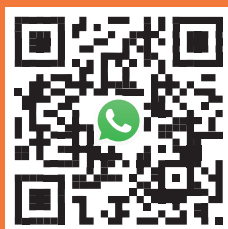

SOLICITE UM ORÇAMENTO VIA WHATSAPP

 44 99178-9291

Fone: +55 44 3262-2020

www.vectormusical.com.br